

Теплоизолированные трубы Upronor



Холодное водоснабжение и напорная канализация Uponor Supra Plus

Трубы Uponor Supra Plus

NEW

Труба Uponor Supra Plus

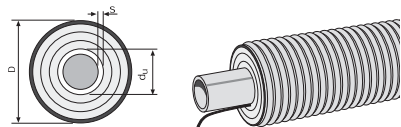

Uponor Supra Plus – это теплоизолированный водопровод, незамерзаемость которого обеспечивают теплоизоляция и прилегающий к трубе греющий кабель. Предназначен для подачи холодной питьевой воды и использования в напорных канализационных сетях. Uponor Supra Plus может прокладываться в зоне промерзания, на поверхности земли, монтироваться на кронштейнах или подвесах. Uponor Supra Plus поставляется в бухтах длиной до 150 м для труб диаметром до 63 мм и до 100 м для труб диаметром 75 мм и более. Подающая труба с диаметрами от 25 до 63 мм выполнена из полиэтилена высокой плотности PEH (PE 80) и рассчитана на рабочее давление 12,5 бар, с диаметрами от 75 до 110 мм – из полиэтилена высокой плотности PEH (PE 100) и рассчитана на рабочее давление 16 бар. Соединение труб выполняется посредством обжимных фитингов Uponor, стыковой сварки или электросварных фитингов. В качестве теплоизоляционного материала используется вспененный PEX с закрытыми порами (водопоглощение <1%). Защитный кожух Uponor Supra Plus выполнен из гофрированного полиэтилена. Труба оснащена саморегулирующимся греющим кабелем и пластиковой трубкой для размещения датчика температуры.

Труба Uponor Supra Plus Twin

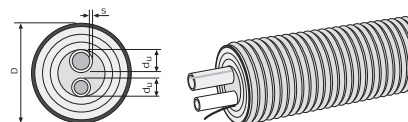

Uponor Supra Plus Twin – это теплоизолированный двухтрубный трубопровод с греющим саморегулирующимся кабелем. Предназначен для подачи холодной и горячей воды на небольшие расстояния в случаях, когда нет серьезных требований к температурным параметрам водопровода, например, подача холодной и горячей воды в гараж, хозяйственную постройку и проч. В качестве подающих труб для холодной воды используются трубы из полиэтилена высокой плотности PEH (PE 80) и рассчитаны на рабочее давление 12,5 бар, а для горячей воды используются трубы Uponor PE-Xa (максимальная рабочая температура +95°C) и рассчитаны на рабочее давление 10 бар. Греющий кабель примыкает к трубе Uponor PE-Xa. Соединения подающей трубы PEH выполняются посредством обжимных фитингов Uponor, стыковой и электромуфтовой сварки. Трубы PE-Xa соединяются посредством фитингов Q&E и фитингов Wipex. Внимание! Труба не оснащена пластиковой трубкой для размещения датчика температуры.

Комплекующие системы Uponor Supra Plus

Комплект подключений и окончаний

NEW



Комплект включает элементы, необходимые для монтажа подключения и окончания греющего кабеля, два резиновых концевых уплотнителя с комплектами колец и хомутов, а также блок управления и датчик температуры. Данные комплекты подключений и окончаний позволяют выполнять подключения длиной до 150 м. *Внимание! Комплект подключений и окончаний Supra Plus Twin (арт.1044126) не имеет в своем составе блока управления, при необходимости, блок управления следует заказывать отдельно.

Артикул	d _i x s/D, мм	Длина, м	Цена с НДС, Евро/м
1048687	25x2,3/68	150±2	36,41
1048688	32x2,9/68	150±2	36,41
1035935	32x2,9/140	150±2	44,42
1048689	40x3,7/90	150±2	43,38
1048690	40x3,7/140	150±2	47,90
1048691	50x4,6/90	150±2	46,62
1048692	50x4,6/140	150±2	51,72
1048693	63x5,8/140	150±2	62,51
1048694	75x6,8/175	100±2	66,33
1048695	90x8,2/200	100±2	89,96
1048696	110x10,0/200	100±2	100,20

Артикул	d _i x s/D, мм	Длина, м	Цена с НДС, Евро/м
1044066	25x2,3 + 18x2,5/140	100±2	56,13

Артикул	d _i /D, мм	Упаковка	Цена с НДС, Евро/шт
1048697	25-32/68	1 шт	254,78
1048698	40-50/90	1 шт	254,78
1048699	40-63/140	1 шт	288,39
1048700	75/175	1 шт	288,39
1048702	90-110/200	1 шт	354,62
1044126*	25+18/140	1 шт	299,43

NEW Блок управления Uponor Supra Plus с датчиком температуры



Запасной блок управления с датчиком температуры. Используется для подключения к электросети греющего кабеля теплоизолированных труб Uponor Supra Plus. Блок имеет функции таймера и термостата. Назначение блока – включение и отключение электропитания греющего кабеля по времени (функция таймера) или в зависимости от температуры на трубе, которую фиксирует датчик температуры (функция термостата).

Запасные электрические компоненты Supra Plus



Служат для организации соединений греющего кабеля Supra Plus и питающего электрокабеля. Входят в состав комплекта подключений и окончаний Supra Plus.

Комплект для тройника

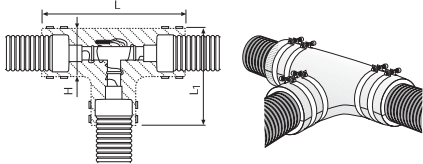

Комплект включает элементы, необходимые для монтажа тройниковой разводки греющего кабеля, теплоизоляцию в виде скорлупы, переходники на разные типоразмеры кожухов, хомуты для крепления теплоизоляции-скорлупы, а также один концевой уплотнитель из EPDM.

Комплект для удлинения (в случае одного подключения)

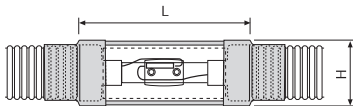

Комплект включает элементы, необходимые для монтажа удлинения греющего кабеля, жесткий патрубок для защиты теплоизоляции в месте соединения и два термоусадочных рукава для гидроизоляции и фиксации жесткого патрубка.

Комплект для удлинения (в случае двух подключений)

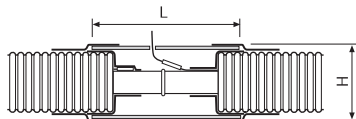

Комплект включает жесткий патрубок для защиты теплоизоляции в месте соединения и два термоусадочных рукава для гидроизоляции и фиксации защитного патрубка на кожухе трубы Uponor Supra Plus или Uponor Supra Standard.

Артикул	Упаковка	Цена с НДС, Евро/шт		
1048703	1 шт	94,00		
Характеристики блока: · Номинальная мощность 1500 Вт; · Напряжение тока 230 В; · Частота тока 50 Гц; · Диапазон регулировок: · Функция термостата: 0....10°C; · Функция таймера: 10%....100%; · Диапазон рабочих температур: -20°C....+45°C; · Длина кабеля датчика 5м; · Класс защиты IP23.				
Артикул	Упаковка	Цена с НДС, Евро/шт		
1042310	1 шт	53,33		
Артикул	d/D, мм	L, L ₁ , H, мм	Упаковка	Цена с НДС, Евро/шт
1034224	25-32/68	730, 530, 130	1 шт	476,06
1034225	40-50/90	730, 530, 130	1 шт	476,06
1034267	40-63/140	780, 540, 190	1 шт	705,17
1034284	75/175	780, 560, 230	1 шт	795,55
1034226	90-110/200	780, 560, 270	1 шт	795,55
Артикул	d/D, мм	L, H, мм	Упаковка	Цена с НДС, Евро/шт
1034227	25-32/68	390, 75	1 шт	203,35
1034228	40-50/90	390, 110	1 шт	226,60
1034268	40-63/140	390, 160	1 шт	286,00
1034269	75/175	390, 200	1 шт	337,97
1034229	90-110/200	390, 215	1 шт	337,97
Артикул	D, мм	L, H, мм	Упаковка	Цена с НДС, Евро/шт
1034245	68	390, 75	1 шт	130,03
1034246	90	390, 110	1 шт	179,96
1034270	140	390, 160	1 шт	240,66
1034271	175	390, 200	1 шт	253,28
1034247	200	390, 215	1 шт	253,28

Холодное водоснабжение и напорная канализация Uponor Supra Standard

Трубы Uponor Supra Standard

Труба Uponor Supra Standard
2 x 0,48 Ω/м с желтым кабелем

Труба Uponor Supra Standard
2 x 0,05 Ω/м с белым кабелем

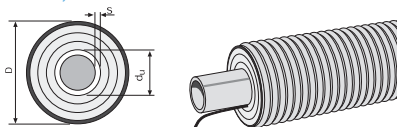

Труба Uponor Supra Standard отличается от Uponor Supra Plus только типом кабеля. Применяется Uponor Supra Standard в сетях холодного водоснабжения и напорной канализации, когда есть опасность заморозания и превышены следующие значения:

- когда теплотери через теплоизоляцию трубы могут быть выше, чем 10 Вт/м;
- когда требуемая длина одного подключения греющего кабеля больше, чем 150 м.

Конструктивные отличия Uponor Supra Standard:

- труба Uponor Supra Standard оснащена греющим кабелем, управляемым посредством регулятора температуры Uponor 600S (предлагается два типа кабеля);
- труба Uponor Supra Standard может поставляться в бухтах длиной до 300 м в зависимости от диаметра защитного кожуха трубы;
- отсутствует пластиковая трубка для размещения датчика температуры.

Артикул	d _в x s/D, мм	Длина, м	Цена с НДС, Евро/м
Supra Standard 2 x 0,48 Ω/м с желтым кабелем			
1034213	25x2,3/68	300	36,41
1034214	32x2,9/68	300	36,41
1034215	40x3,7/90	300	43,38
1034253	40x3,7/140	300	47,90
1034216	50x4,6/90	300	46,62
1034254	50x4,6/140	300	51,72
1034255	63x5,8/140	300	62,51
1034256	75x6,8/175	100	66,33
1034257	90x8,2/200	100	89,96
1034222	110x10,0/200	100	100,20
Supra Standard 2 x 0,05 Ω/м с белым кабелем			
1034230	25x2,3/68	300	36,41
1034231	32x2,9/68	300	36,41
1034232	40x3,7/90	300	43,38
1034258	40x3,7/140	300	47,90
1034233	50x4,6/90	300	46,62
1034259	50x4,6/140	300	51,72
1034260	63x5,8/140	300	62,51
1034261	75x6,8/175	100	66,33
1034262	90x8,2/200	100	89,96
1034234	110x10,0/200	100	100,20

Комплекующие системы Uponor Supra Standard

Комплект подключений и окончаний

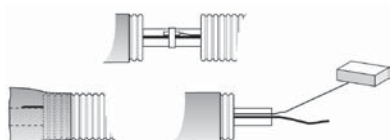

Комплект включает элементы, необходимые для монтажа подключения и окончания греющего кабеля, два резиновых уплотнителя с комплектами колец и хомутов, регулятор температуры Uponor 600S и датчик температуры.

Регулятор температуры Uponor Supra Standard 600S с датчиком температуры

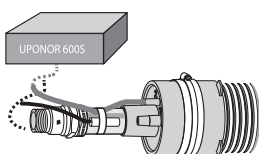

Запасной регулятор температуры с датчиком температуры. Используется для подключения к электросети греющего кабеля теплоизолированных труб Uponor Supra Standard.

Артикул	d _в /D, мм	Упаковка	Цена с НДС, Евро/шт
1034235	25-32/68	1 шт	1 296,92
1034272	40-50/90	1 шт	1 296,92
1034273	40-63/140	1 шт	1 470,90
1034274	75/175	1 шт	1 470,90
1034236	90-110/200	1 шт	1 508,98
Артикул			
1035953		Упаковка 1 шт	Цена с НДС, Евро/шт 1 024,09
Характеристики:			
• Диапазон регулировки температуры: от 0 до +30 °С;			
• Напряжение питания 230 В / 400 В;			
• Переменный ток 50-60 Гц, макс. ток 16 А;			
Мин. рабочая нагрузка:			
• 230 Вт/230 В (1 А);			
• 400 Вт/400 В (1 А);			
Макс. допустимая нагрузка:			
• 3680 Вт/230 В (16 А);			
• 6400 Вт/400 В (16 А);			
Класс защиты IP54;			
Размер коробки 125 X 175 X 75 мм			

Комплект для удлинения

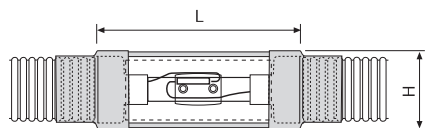

Комплект включает элементы, необходимые для монтажа удлинения греющего кабеля, жесткий патрубок для защиты теплоизоляции в месте соединения и два термоусадочных рукава для гидроизоляции и фиксации защитного патрубка на кожухе трубы Supra Standard.

Комплект для тройника

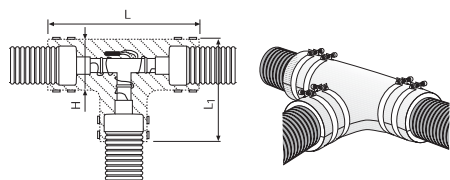

Комплект включает элементы, необходимые для монтажа тройниковой разводки греющего кабеля, теплоизоляцию в виде скорлупы, переходники на разные типоразмеры кожухов, хомуты для крепления теплоизоляции-скорлупы, а также один концевой уплотнитель из EPDM.

Комплекующие системы Uponor Supra Plus / Uponor Supra Standard

Концевые уплотнители, материал: резина EPDM



Предназначены для гидроизоляции торцов теплоизоляции. В комплект входят хомут и уплотнительное кольцо.

Переходники

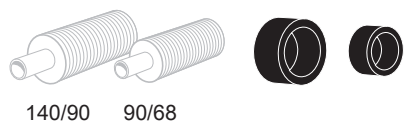

140/90 90/68

Запасные переходники для организации переходов от кожуха диаметром 68 и 90 мм к диаметру 90 и 140 мм в комплектах для тройника.

Артикул	d ₁ /D, мм	L, H, мм	Упаковка	Цена с НДС, Евро/шт
1034242	25-32/68	390, 75	1 ШТ	216,16
1034243	40-50/90	390, 110	1 ШТ	216,16
1034282	40-63/140	390, 160	1 ШТ	291,92
1034283	75/175	390, 200	1 ШТ	353,25
1034244	90-110/200	390, 215	1 ШТ	353,25

Артикул	d ₁ /D, мм	L, L ₁ , H, мм	Упаковка	Цена с НДС, Евро/шт
1034239	25-32/68	730, 530, 130	1 ШТ	485,03
1034240	40-50/90	730, 530, 130	1 ШТ	485,03
1034280	40-63/140	780, 540, 190	1 ШТ	709,17
1034286	75/175	780, 560, 230	1 ШТ	799,24
1034241	90-110/200	780, 560, 270	1 ШТ	799,24

Артикул	d ₁ /D, мм	Упаковка	Цена с НДС, Евро/шт
1018316	25-40/68	1 ШТ	56,70
1018315	25-32/140	1 ШТ	76,13
1036248	32-50/90	1 ШТ	73,33
1018314	40-63/140	1 ШТ	76,13
1018312	63-75/175	1 ШТ	93,32
1018310	75-110/200	1 ШТ	104,79

Артикул	Упаковка	Цена с НДС, Евро/шт
1044029	Переходник 90-68	1 ШТ 15,07
1036059	Переходник 140-90	1 ШТ 15,07

Горячее водоснабжение и отопление Uponor Quattro

Трубы Uponor Quattro

Труба Uponor Quattro для горячего водоснабжения и отопления

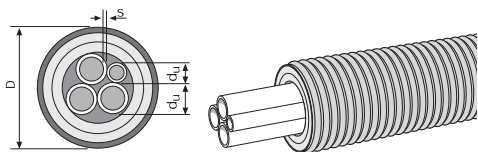

Четыре подающие трубы из сшитого полиэтилена РЕ-Ха: две трубы для горячего водоснабжения, две для отопления. Параметры труб для горячего водоснабжения: максимальная температура $T_{max} = 95^{\circ}\text{C}$, рабочее давление 10 бар. Параметры труб для отопления: максимальная температура $T_{max} = 95^{\circ}\text{C}$, рабочее давление 6 бар. Теплоизоляция выполнена из вспененного сшитого полиэтилена РЕ-Х с закрытыми порами (водопоглощение $<1\%$). Защитный гофрированный кожух изготавливается из полиэтилена высокой плотности РЕHD. Срок службы труб 50 лет при температурных режимах, указанных в ГОСТ Р 52134, таблица 26, классы 1-5.

Артикул	d_i , x s/D, мм	Длина, м	Цена с НДС, Евро/м
1034173	2x25/28+18/175 s = 2,3-4,0-2,5	200±2	81,63
1034174	2x32/28+18/175 s = 2,9-4,0-2,5	200±2	88,72
1034175	2x32/32+18/175 s = 2,9-4,4-2,5	200±2	96,36
1044017	2x32/28+28/175 s = 2,9-4,0	200±2	96,36
1044018	2x32/32+32/175 s = 2,9-4,4	200±2	96,36
1044020	2x40/32+18/200 s = 3,7-1,4-2,5	100±2	106,05
1034176	2x40/40+28/200 s = 3,7-5,5-4,0	100±2	106,05
1044019	2x40/40+40/200 s = 3,7-5,5	100±2	106,05

Горячее водоснабжение Uponor Aqua

Трубы Uponor Aqua 10 бар

Труба Uponor Aqua Twin для горячего водоснабжения

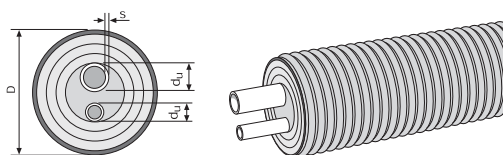

Две подающие трубы из сшитого полиэтилена РЕ-Ха. Параметры подающих труб: максимальная температура $T_{max} = 95^{\circ}\text{C}$, рабочее давление 10 бар. Теплоизоляция выполнена из вспененного сшитого полиэтилена РЕ-Х с закрытыми порами (водопоглощение $<1\%$). Защитный гофрированный кожух изготавливается из полиэтилена высокой плотности РЕHD. Срок службы труб 50 лет при температурных режимах, указанных в ГОСТ Р 52134, таблица 26, классы 1-2.

Артикул	d_i , x s/D, мм	Длина, м	Цена с НДС, Евро/м
1034185	28x4,0/18x2,5/140	200±2	42,38
1034186	32x4,4/18x2,5/175	200±2	51,72
1044014	32x4,4/28x4,0/175	200±2	57,40
1034187	40x5,5/28x4,0/175	200±2	63,19
1044015	40x5,5/32x4,4/175	200±2	67,09
1034188	50x6,9/32x4,4/175	200±2	73,40
1044016	50x6,9/40x5,5/200	100±2	96,94
1044013	50x6,9/50x6,9/200	100±2	103,33

Труба Uponor Aqua Single для горячего водоснабжения

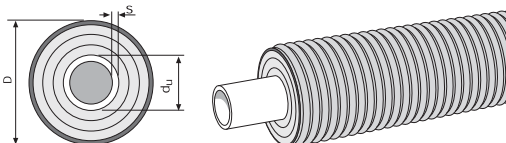

Одна подающая труба из сшитого полиэтилена РЕ-Ха. Параметры подающей трубы: максимальная температура $T_{max} = 95^{\circ}\text{C}$, рабочее давление 10 бар. Теплоизоляция выполнена из вспененного сшитого полиэтилена РЕ-Х с закрытыми порами (водопоглощение $<1\%$). Защитный гофрированный кожух изготавливается из полиэтилена высокой плотности РЕHD. Срок службы труб 50 лет при температурных режимах, указанных в ГОСТ Р 52134, таблица 26, классы 1-2.

Артикул	d_i , x s/D, мм	Длина, м	Цена с НДС, Евро/м
1034180	28x4,0/140	200±2	35,52
1018118	32x4,4/140	200±2	35,52
1018119	40x5,5/175	200±2	55,55
1018120	50x6,9/175	200±2	62,51
1018121	63x8,7/175	200±2	73,99
1018122	75x10,3/200	100±2	100,78
1018123	90x12,3/200	100±2	114,81
1036036	110x15,1/200	100±2	136,49

Отопление и теплоснабжение Uponor Thermo

Трубы Uponor Thermo

Труба Uponor Thermo Twin для отопления 6 бар

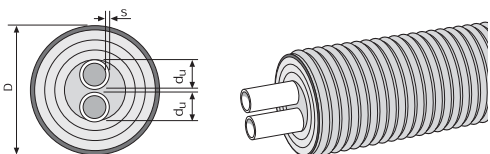

Две подающие трубы из сшитого полиэтилена РЕ-Ха. Параметры подающих труб: максимальная температура $T_{max} = 95^{\circ}\text{C}$, рабочее давление 6 бар. Теплоизоляция выполнена из вспененного сшитого полиэтилена РЕ-Х с закрытыми порами (водопоглощение <1%). Защитный гофрированный кожух изготавливается из полиэтилена высокой плотности РЕHD. Срок службы труб 50 лет при температурных режимах, указанных в ГОСТ Р 52134, таблица 26, классы 3-5.

Труба Uponor Thermo Single для отопления 6 бар

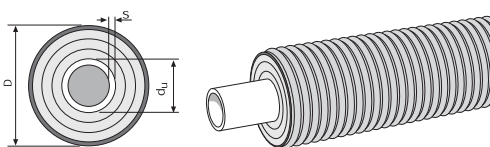

Одна подающая труба из сшитого полиэтилена РЕ-Ха. Параметры подающей трубы: максимальная температура $T_{max} = 95^{\circ}\text{C}$, рабочее давление 6 бар. Теплоизоляция выполнена из вспененного сшитого полиэтилена РЕ-Х с закрытыми порами (водопоглощение <1%). Защитный гофрированный кожух изготавливается из полиэтилена высокой плотности РЕHD. Срок службы труб 50 лет при температурных режимах, указанных в ГОСТ Р 52134, таблица 26, классы 3-5.

Труба Uponor Thermo Twin для отопления 10 бар

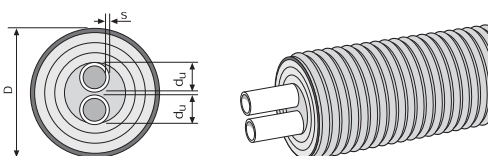

Две подающие трубы из сшитого полиэтилена РЕ-Ха. Параметры подающих труб: максимальная температура $T_{max} = 95^{\circ}\text{C}$, рабочее давление 10 бар. Теплоизоляция выполнена из вспененного сшитого полиэтилена РЕ-Х с закрытыми порами (водопоглощение <1%). Защитный гофрированный кожух изготавливается из полиэтилена высокой плотности РЕHD. Срок службы труб 50 лет при температурных режимах, указанных в ГОСТ Р 52134, таблица 26, классы 3-5.

Труба Uponor Thermo Single для отопления 10 бар

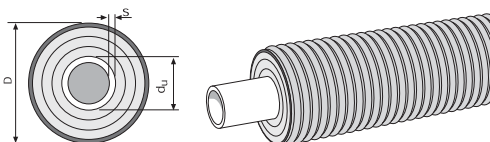

Одна подающая труба из сшитого полиэтилена РЕ-Ха. Параметры подающей трубы: максимальная температура $T_{max} = 95^{\circ}\text{C}$, рабочее давление 10 бар. Теплоизоляция выполнена из вспененного сшитого полиэтилена РЕ-Х с закрытыми порами (водопоглощение <1%). Защитный гофрированный кожух изготавливается из полиэтилена высокой плотности РЕHD. Срок службы труб 50 лет при температурных режимах, указанных в ГОСТ Р 52134, таблица 26, классы 3-5.

Артикул	$d_1 \times s/D$, мм	Длина, м	Цена с НДС, Евро/м
1018134	2x25x2,3/175	200±2	48,47
1018135	2x32x2,9/175	200±2	52,30
1018136	2x40x3,7/175	200±2	59,95
1018137	2x50x4,6/200	100±2	88,72
1018138	2x63x5,8/200	100±2	119,91

Артикул	$d_1 \times s/D$, мм	Длина, м	Цена с НДС, Евро/м
1018109	25x2,3/140	200±2	32,59
1018110	32x2,9/140	200±2	35,13
1018111	40x3,7/175	200±2	54,26
1018112	50x4,6/175	200±2	59,14
1018113	63x5,8/175	200±2	68,30
1018114	75x6,9/200	100±2	91,26
1018115	90x8,2/200	100±2	100,78
1018116	110x10,0/200	100±2	118,05

Артикул	$d_1 \times s/D$, мм	Длина, м	Цена с НДС, Евро/м
1045880	2x25x3,5/175	200±2	57,54
1045881	2x32x4,4/175	200±2	66,66
1045882	2x40x5,5/175	200±2	76,09
1045883	2x50x6,9/200	100±2	109,17

Артикул	$d_1 \times s/D$, мм	Длина, м	Цена с НДС, Евро/м
1045875	25x3,5/140	200±2	36,94
1045876	32x4,4/140	200±2	41,94
1045877	40x5,5/175	200±2	61,91
1045878	50x6,9/175	200±2	69,78
1045879	63x8,7/175	200±2	80,48

Компоненты утепления и гидроизоляции

Комплект для тепло- и гидроизоляции тройникового соединения или отвода 90°

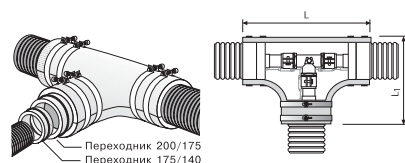

Для одно- и двухтрубных теплоизолированных трубопроводов Uropog. Комплект содержит изоляционный кожух, стяжные хомуты из нержавеющей стали и переходники с одного диаметра кожуха на другой (по 2 шт каждого переходника). Для утепления поворотов на 90° оставшийся незадействованным патрубок заглушают.

Комплект для тепло- и гидроизоляции узла соединения

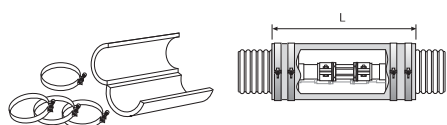

Для одно- и двухтрубных теплоизолированных трубопроводов Uropog. Комплект содержит изоляционный кожух и стяжные хомуты из нержавеющей стали.

Комплект узла прохода через фундамент

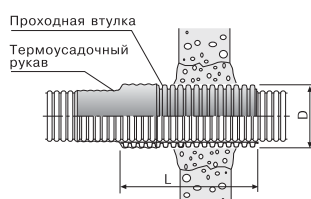

Предназначен для гидроизоляции и уплотнения прохода через фундамент и предохранения защитного кожуха трубы от повреждения. Проходную втулку устанавливают на место при заливке цоколя или обмуровывают в отверстии фундамента. Термоусадочное уплотнение предотвращает проникновение воды в пространство между трубой и втулкой. Комплект содержит проходную втулку длиной 400 мм и термоусадочный рукав длиной 200 мм.

Проход через стену

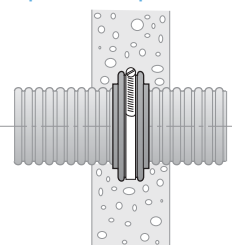

Предназначен для прохода через внутримуровые стены и перекрытия. Обеспечивает защиту от проникновения влаги.

Артикул	D _{наруж.} защит. кожуха соединяемых труб, мм	L, L ₁ , мм	Упаковка	Цена с НДС, Евро/шт
1018259	140/140	780, 540	1 шт	360,53
1018260	175/175-140	780, 560	1 шт	397,10
1018261	200/200-175-140	780, 560	1 шт	397,10

Артикул	D _{наруж.} защит. кожуха, мм	L, мм	Упаковка	Цена с НДС, Евро/шт
1018275	140	770	1 шт	311,41
1018276	175	770	1 шт	311,41
1018277	200	770	1 шт	311,41

Артикул	D _{наруж.} защит. кожуха соединяемых труб, мм	L, D, мм	Упаковка	Цена с НДС, Евро/шт
1018266	68	390, 90	1 шт	78,38
1018267	90	390, 110	1 шт	78,38
1018269	140	390, 175	1 шт	203,78
1018268	175-200	390, 250	1 шт	203,78

Артикул	D _{наруж.} , мм	Упаковка	Цена с НДС, Евро/шт
1034202	140	1 шт	72,11
1034203	175	1 шт	82,56
1034204	200	1 шт	99,28

Компоненты утепления и гидроизоляции

Теплоизолированный колодец 1000

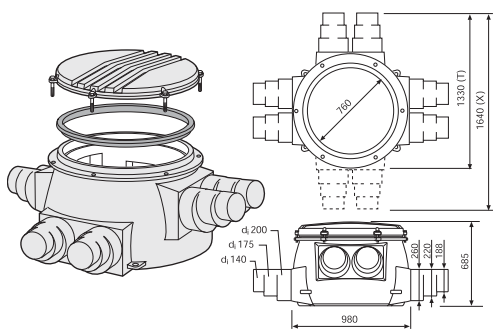

Колодец выполнен из полиэтилена с PE изоляцией. Колодец водонепроницаем. Вес колодца 50–52 кг.

Термоусадочный рукав 140-175-200 универсальный с застежкой-молнией

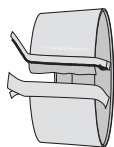

Рукав термоусадочный для герметизации мест присоединения теплоизолированной трубы и колодца Upronog. Применяется также для ремонта поврежденного кожуха. Усадка с 280 мм до 133 мм.

Термоусадочные ремонтные комплекты



Служат для ремонта участков трубы с поврежденным кожухом.

Угловой фиксатор



Применяется для фиксации углов поворота теплоизолированной трубы.

Концевые уплотнители, материал: резина EPDM

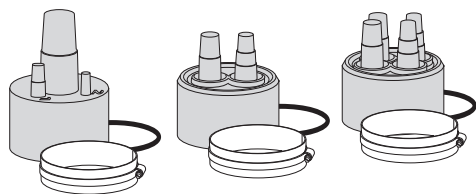

Предназначены для гидроизоляции торцов теплоизоляции. В комплект входят хомут и уплотнительное кольцо. При установке уплотнителя Quattro 200 на трубу Upronog Quattro 2x40/28 +18/200 для достижения плотного обжима подающей трубы с диаметром 18 мм патрубком резинового уплотнителя необходимо применять обжимной хомут.

NEW

Артикул	Описание	Упаковка	Цена с НДС, Евро/шт
1018326	1000/140-175-200x6	1 шт	1 031,42
1018327	1000/140-175-200x8	1 шт	1 248,78
1018384	Запасная крышка колодца	1 шт	390,13

Артикул	Описание	L, мм	Упаковка	Цена с НДС, Евро/шт
1034312	140-200	220	1 шт	122,27

Артикул	Описание	L, мм	Упаковка	Цена с НДС, Евро/шт
1036012	68-90	650	1 шт	216,16
1036014	140-200	700	1 шт	311,05

Артикул	Описание	R, мм	Упаковка	Цена с НДС, Евро/шт
1034302	175	800	1 шт	188,10
1034303	200	1000	1 шт	188,10

Артикул	Описание	Упаковка	Цена с НДС, Евро/шт
Single			
1018315	25-32/140	1 шт	72,85
1018313	32-50/175	1 шт	93,32
1018312	63-75/175	1 шт	89,30
1018310	75-110/200	1 шт	104,79
Twin			
1034305	18-28, 18-28/140	1 шт	76,13
1034306	25-40, 18-28/175	1 шт	93,32
1018309	25-40, 25-40/175	1 шт	93,32
1018308	25-32-50, 25-32-50/175	1 шт	93,32
1018307	40-63, 40-63/200	1 шт	104,79
Quatro			
1018306	Quattro 175	1 шт	99,02
1034308	Quattro 200	1 шт	138,17

Уроног PE-Ха

Кольца Уроног PE-Ха Q&E



Кольцо Уроног Q&E белое

Изготавливается из материала PE-X. Кольца Уроног Q&E используются с фитингами Уроног Q&E. Для труб Уроног PE-Ха диаметром 25–63 мм.

Артикул	d [мм]	цвет [-]	P [бар]	Наименование	Упаковка	Цена с НДС, Евро/шт
1042840	25	белый	6 + 10	Кольцо Уроног Q&E белое с упором для труб Уроног PE-Ха 25 мм	300 шт	0,43
1044993	32	белый	6 + 10	Кольцо Уроног Q&E белое с упором для труб Уроног PE-Ха 32 мм	150 шт	0,69
1045464	40	белый	6	Кольцо Уроног Q&E белое с упором для труб Уроног PE-Ха 40 мм	80 шт	0,99
1045489	50	белый	6	Кольцо Уроног Q&E белое с упором для труб Уроног PE-Ха 50 мм	70 шт	3,12
1045490	63	белый	6	Кольцо Уроног Q&E белое с упором для труб Уроног PE-Ха 63 мм	35 шт	4,14

Соединители Уроног PE-Ха Q&E PPSU



Соединитель Уроног Q&E PPSU

Изготавливается из полимера Полифенилсульфон (PPSU). Внимание: кольца Уроног Q&E следует заказывать отдельно!

Артикул	d [мм]	P [бар]	Наименование	Упаковка	Цена с НДС, Евро/шт
1008671	25	6 + 10	Соединитель Уроног Q&E PPSU 25-25	50 шт	3,68
1001235	32	6 + 10	Соединитель Уроног Q&E PPSU 32-32	20 шт	6,72
1008673	40	6	Соединитель Уроног Q&E PPSU 40-40	10 шт	10,19
1042866	50	6	Соединитель Уроног Q&E PPSU 50-50	10 шт	19,56
1042865	63	6	Соединитель Уроног Q&E PPSU 63-63	5 шт	33,13



Переходник Уроног Q&E PPSU

Изготавливается из полимера Полифенилсульфон (PPSU). Внимание: кольца Уроног Q&E следует заказывать отдельно!

Артикул	d [мм]	d ₁ [мм]	P [бар]	Наименование	Упаковка	Цена с НДС, Евро/шт
1001240	32	25	6 + 10	Переходник Уроног Q&E PPSU 32-25	20 шт	5,37
1008678	40	32	6	Переходник Уроног Q&E PPSU 40-32	10 шт	11,07
1042879	50	32	6	Переходник Уроног Q&E PPSU 50-32	10 шт	23,76
1042867	50	40	6	Переходник Уроног Q&E PPSU 50-40	10 шт	23,76
1042878	63	40	6	Переходник Уроног Q&E PPSU 63-40	5 шт	42,93
1042877	63	50	6	Переходник Уроног Q&E PPSU 63-50	5 шт	42,93

Уголки Уроног PE-Ха Q&E PPSU



Уголок Уроног Q&E PPSU 90°

Изготавливается из полимера Полифенилсульфон (PPSU). Внимание: кольца Уроног Q&E следует заказывать отдельно!

Артикул	d [мм]	P [бар]	Наименование	Упаковка	Цена с НДС, Евро/шт
1008681	25	6 + 10	Уголок Уроног Q&E PPSU 90° 25-25	25 шт	3,98
1001245	32	6 + 10	Уголок Уроног Q&E PPSU 90° 32-32	15 шт	7,49
1008683	40	6	Уголок Уроног Q&E PPSU 90° 40-40	10 шт	15,85
1042859	50	6	Уголок Уроног Q&E PPSU 90° 50-50	5 шт	26,55
1042858	63	6	Уголок Уроног Q&E PPSU 90° 63-63	3 шт	47,91

Тройники Uronor PE-Ха Q&E PPSU



Тройник Uronor Q&E PPSU равнопроходной

Изготавливается из полимера Полифенилсульфон (PPSU).
Внимание: кольца Uronor Q&E следует заказывать отдельно!

Артикул	d [мм]	P [бар]	Наименование	Упаковка	Цена с НДС, Евро/шт
1008686	25	6 + 10	Тройник Uronor Q&E PPSU равнопроходной 25-25-25	25 шт	6,79
1001250	32	6 + 10	Тройник Uronor Q&E PPSU равнопроходной 32-32-32	10 шт	11,30
1008688	40	6	Тройник Uronor Q&E PPSU равнопроходной 40-40-40	5 шт	23,25
1042861	50	6	Тройник Uronor Q&E PPSU равнопроходной 50-50-50	1 шт	42,31
1042860	63	6	Тройник Uronor Q&E PPSU равнопроходной 63-63-63	1 шт	54,80



Тройник Uronor Q&E PPSU редуционный

Изготавливается из полимера Полифенилсульфон (PPSU).
Внимание: кольца Uronor Q&E следует заказывать отдельно!

Артикул	d [мм]	d ₁ [мм]	d ₂ [мм]	P [бар]	Наименование	Упаковка	Цена с НДС, Евро/шт
1008712	25	32	25	6 + 10	Тройник Uronor Q&E PPSU редуционный 25-32-25	15 шт	11,30
1001426	32	25	25	6 + 10	Тройник Uronor Q&E PPSU редуционный 32-25-25	15 шт	11,30
1001428	32	25	32	6 + 10	Тройник Uronor Q&E PPSU редуционный 32-25-32	15 шт	11,30
1008713	32	40	32	6	Тройник Uronor Q&E PPSU редуционный 32-40-32	10 шт	21,09
1008708	40	25	32	6	Тройник Uronor Q&E PPSU редуционный 40-25-32	5 шт	21,09
1008695	40	25	40	6	Тройник Uronor Q&E PPSU редуционный 40-25-40	5 шт	21,09
1008709	40	32	32	6	Тройник Uronor Q&E PPSU редуционный 40-32-32	5 шт	21,09
1008696	40	32	40	6	Тройник Uronor Q&E PPSU редуционный 40-32-40	5 шт	21,09
1042876	50	25	40	6	Тройник Uronor Q&E PPSU редуционный 50-25-40	1 шт	40,61
1042864	50	25	50	6	Тройник Uronor Q&E PPSU редуционный 50-25-50	1 шт	40,61
1042863	50	32	50	6	Тройник Uronor Q&E PPSU редуционный 50-32-50	1 шт	40,61
1042862	50	40	40	6	Тройник Uronor Q&E PPSU редуционный 50-40-40	1 шт	40,61
1042875	50	40	50	6	Тройник Uronor Q&E PPSU редуционный 50-40-50	1 шт	40,61
1042871	63	25	50	6	Тройник Uronor Q&E PPSU редуционный 63-25-50	1 шт	67,55
1042873	63	25	63	6	Тройник Uronor Q&E PPSU редуционный 63-25-63	1 шт	67,55
1042870	63	32	63	6	Тройник Uronor Q&E PPSU редуционный 63-32-63	1 шт	67,55
1042869	63	40	40	6	Тройник Uronor Q&E PPSU редуционный 63-40-40	1 шт	67,55
1042872	63	40	63	6	Тройник Uronor Q&E PPSU редуционный 63-40-63	1 шт	67,55
1042874	63	50	63	6	Тройник Uronor Q&E PPSU редуционный 63-50-63	1 шт	67,55
1042868	63	50	50	6	Тройник Uronor Q&E PPSU редуционный 63-50-50	1 шт	67,55

Фитинги Q&E Master Pro



Штуцер Uronog Q&E с наружной резьбой, латунь

В комплект входит пластиковое кольцо Q&E.
Для монтажа необходим специальный инструмент Q&E.
Материал: штуцер - DR-латунь, кольцо Q&E - поперечно-сшитый полиэтилен PE-Ха.

Артикул	d [мм]	R [дюйм]	P [бар]	Наименование	Упаковка	Цена с НДС, Евро/шт
1025830	18x2,5	1/2	10	Штуцер Uronog Q&E с наруж. резьбой 18x1/2" НР	10 шт	6,30
1025834	28x4,0	3/4	10	Штуцер Uronog Q&E с наруж. резьбой 28x3/4" НР	5 шт	17,97



Соединитель Q&E, латунь

В комплект входят два пластиковых кольца Q&E.
Для монтажа необходим специальный инструмент Q&E.
Материал: соединитель - DR-латунь, кольца Q&E - поперечно-сшитый полиэтилен PE-Ха.

Артикул	d [мм]	P [бар]	Наименование	Упаковка	Цена с НДС, Евро/шт
1025883	18x2,5	10	Соединитель Uronog Q&E 18-18	5 шт	8,42
1025885	28x4,0	10	Соединитель Uronog Q&E 28-28	5 шт	17,04

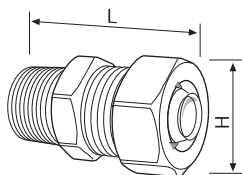

Фитинг PE-Ха с наружной резьбой

Зажимной фитинг с наружной резьбой 1"НР для труб PE-Ха 18x2,5, PN 10. Материал - латунь.

Артикул	d [мм]	R [дюйм]	L, H [мм]	P [бар]	Наименование	Упаковка	Цена с НДС, Евро/шт
1044493	18x2,5	1	55, 37,5	10	Фитинг PE-Ха 18x2,5-1" НР, PN10	1 шт	26,73



Штуцер Uronog Q&E латунный с наружной резьбой

Изготавливается из DR-латуни.
Внимание: кольцо Uronog Q&E следует заказывать отдельно!

Артикул	d [мм]	R [дюйм]	P [бар]	Наименование	Упаковка	Цена с НДС, Евро/шт
1047862	25	G3/4	6+10	Штуцер Uronog Q&E с наруж. резьбой 25-3/4" НР	40 шт	4,96
1047863	25	1	6+10	Штуцер Uronog Q&E с наруж. резьбой 25-1" НР	40 шт	8,33

Штуцеры Uronog PE-Ха Q&E латунные



Штуцер Uronog Q&E Wipex с наружной резьбой, латунь

Совместим с резьбовыми компонентами системы зажимных фитингов Uronog Wipex. Внимание: кольцо Uronog Q&E следует заказывать отдельно! Материал: DR-латунь.

Артикул	d [мм]	НР [дюйм]	P [бар]	Наименование	Упаковка	Цена с НДС, Евро/шт
1008730	32	1	6 + 10	Штуцер Uronog Q&E Wipex с наруж. резьбой 32-1" НР	20 шт	14,95
1008732	40	1 1/4	6	Штуцер Uronog Q&E Wipex с наруж. резьбой 40-1 1/4" НР	16 шт	25,39
1008866	50	1 1/4	6	Штуцер Uronog Q&E Wipex с наруж. резьбой 50-1 1/4" НР	8 шт	37,78
1008867	63	2	6	Штуцер Uronog Q&E Wipex с наруж. резьбой 63-2" НР	6 шт	61,33

Штуцеры Uronor PE-Xa Q&E латунные



Штуцер Uronor Q&E с внутренней резьбой, латунь

Материал: DR-латунь. Внимание: кольцо Uronor Q&E следует заказывать отдельно!

Артикул	d [мм]	BP [дюйм]	P [бар]	Наименование	Упаковка	Цена с НДС, Евро/шт
1023012	25	3/4	6 + 10	Штуцер Uronor Q&E с внутр. резьбой 25-3/4" BP	40 шт	8,34
1023013	25	1	6 + 10	Штуцер Uronor Q&E с внутр. резьбой 25-1" BP	35 шт	13,22
1047866	32	1	6 + 10	Штуцер Uronor Q&E с внутр. резьбой 32-1" BP	20 шт	14,22
1047867	40	1 1/4	6	Штуцер Uronor Q&E с внутр. резьбой 40-1 1/4" BP	1 шт	26,96



Штуцер Uronor Q&E с накидной гайкой, латунь

Материал: DR-латунь. Внимание: кольцо Uronor Q&E следует заказывать отдельно!

Артикул	d [мм]	BP [дюйм]	P [бар]	Наименование	Упаковка	Цена с НДС, Евро/шт
1023017	25	3/4	6 + 10	Штуцер Uronor Q&E с накидной гайкой 25-3/4" НГ	45 шт	10,11
1023018	25	1	6 + 10	Штуцер Uronor Q&E с накидной гайкой 25-1" НГ	40 шт	12,10

Зажимные фитинги Uronor PE-Xa



Зажимной наконечник Uronor Wipex серии S3,2

Изготавливается из стойкой к обесцинкованию латуни, состоит из обжимной гильзы, штуцера и болта. Для труб Uronor PE-Xa серии S3,2 (10 бар).

Артикул	d [мм]	s [мм]	HP [дюйм]	P [бар]	Наименование	Упаковка	Цена с НДС, Евро/шт
1018336	25	3,5	1	10	Зажимной наконечник Uronor Wipex S3,2 25-3,5-1" HP	2 шт	26,73
1027489	28	4,0	1	10	Зажимной наконечник Uronor Wipex S3,2 28-4,0-1" HP	2 шт	29,82
1018338	32	4,4	1	10	Зажимной наконечник Uronor Wipex S3,2 32-4,4-1" HP	2 шт	29,82
1018339	40	5,5	1 1/4	10	Зажимной наконечник Uronor Wipex S3,2 40-5,5-1 1/4" HP	2 шт	38,10
1018340	50	6,9	1 1/4	10	Зажимной наконечник Uronor Wipex S3,2 50-6,9-1 1/4" HP	2 шт	51,79
1018341	63	8,7	2	10	Зажимной наконечник Uronor Wipex S3,2 63-8,7-2" HP	2 шт	83,80
1018342	75	10,3	2	10	Зажимной наконечник Uronor Wipex S3,2 75-10,3-2" HP	1 шт	128,37
1018343	90	12,3	3	10	Зажимной наконечник Uronor Wipex S3,2 90-12,3-3" HP	1 шт	192,11
1023170	110	15,1	3	10	Зажимной наконечник Uronor Wipex S3,2 110-15,1-3" HP	1 шт	240,52

Зажимные фитинги Uronor PE-Xa



Зажимной соединитель Uronor Wipex серии S3,2

Изготавливается из стойкой к обесцинкованию латуни, состоит из 2 обжимных гильз, штуцера и 2 болтов. Для труб Uronor PE-Xa серии S3,2 (10 бар).

Артикул	d [мм]	s [мм]	P [бар]	Наименование	Упаковка	Цена с НДС, Евро/шт
1042970	25	3,5	10	Зажимной соединитель Uronor Wipex S3,2 25-3,5	1 шт	33,77
1042974	32	4,4	10	Зажимной соединитель Uronor Wipex S3,2 32-4,4	1 шт	42,18
1042979	40	5,5	10	Зажимной соединитель Uronor Wipex S3,2 40-5,5	1 шт	54,39
1042983	50	6,9	10	Зажимной соединитель Uronor Wipex S3,2 50-6,9	1 шт	82,11
1042982	63	8,7	10	Зажимной соединитель Uronor Wipex S3,2 63-8,7	1 шт	134,61



Зажимной наконечник Uronor Wipex серии S5,0

Изготавливается из стойкой к обесцинкованию латуни, состоит из обжимной гильзы, штуцера и болта. Для труб Uronor PE-Xa серии S5,0 (6 бар).

Артикул	d [мм]	s [мм]	НР [дюйм]	P [бар]	Наименование	Упаковка	Цена с НДС, Евро/шт
1018328	25	2,3	1	6	Зажимной наконечник Uronor Wipex S5,0 25-2,3-1" НР	2 шт	26,73
1018329	32	2,9	1	6	Зажимной наконечник Uronor Wipex S5,0 32-2,9-1" НР	2 шт	29,82
1018330	40	3,7	1¼	6	Зажимной наконечник Uronor Wipex S5,0 40-3,7-1¼" НР	2 шт	38,10
1018331	50	4,6	1¼	6	Зажимной наконечник Uronor Wipex S5,0 50-4,6-1¼" НР	2 шт	51,79
1018332	63	5,8	2	6	Зажимной наконечник Uronor Wipex S5,0 63-5,8-2" НР	2 шт	83,80
1018333	75	6,8	2	6	Зажимной наконечник Uronor Wipex S5,0 75-6,8-2" НР	1 шт	128,37
1018334	90	8,2	3	6	Зажимной наконечник Uronor Wipex S5,0 90-8,2-3" НР	1 шт	192,11
1018335	110	10,0	3	6	Зажимной наконечник Uronor Wipex S5,0 110-10,0-3" НР	1 шт	240,52



Зажимной соединитель Uronor Wipex серии S5,0

Изготавливается из стойкой к обесцинкованию латуни, состоит из 2 обжимных гильз, штуцера и 2 болтов. Для труб Uronor PE-Xa серии S5,0 (6 бар).

Артикул	d [мм]	s [мм]	P [бар]	Наименование	Упаковка	Цена с НДС, Евро/шт
1042972	25	2,3	6	Зажимной соединитель Uronor Wipex S5,0 25-2,3	1 шт	33,77
1042973	32	2,9	6	Зажимной соединитель Uronor Wipex S5,0 32-2,9	1 шт	42,18
1042980	40	3,7	6	Зажимной соединитель Uronor Wipex S5,0 40-3,7	1 шт	54,39
1042984	50	4,6	6	Зажимной соединитель Uronor Wipex S5,0 50-4,6	1 шт	82,11
1042981	63	5,8	6	Зажимной соединитель Uronor Wipex S5,0 63-5,8	1 шт	134,61
1042985	75	6,8	6	Зажимной соединитель Uronor Wipex S5,0 75-6,8	1 шт	200,96
1042986	90	8,2	6	Зажимной соединитель Uronor Wipex S5,0 90-8,2	1 шт	276,89
1042987	110	10,0	6	Зажимной соединитель Uronor Wipex S5,0 110-10,0	1 шт	346,63

Зажимные фитинги Уроног PE-Ха



Муфта Уроног Wipex

Изготавливается из стойкой к обесцинкованию латуни, поставляется с двумя резиновыми уплотнительными кольцами.

Артикул	ВР [дюйм]	Р [бар]	Наименование	Упаковка	Цена с НДС, Евро/шт
1018355	1	6 + 10	Муфта Уроног Wipex 1" ВР-1" ВР	1 шт	15,45
1018356	1¼	6 + 10	Муфта Уроног Wipex 1¼" ВР-1¼" ВР	1 шт	23,27
1018357	2	6 + 10	Муфта Уроног Wipex 2" ВР-2" ВР	1 шт	40,89
1018358	3	6 + 10	Муфта Уроног Wipex 3" ВР-3" ВР	1 шт	59,49



Колено Уроног Wipex

Изготавливается из стойкой к обесцинкованию латуни, поставляется с двумя резиновыми уплотнительными кольцами.

Артикул	ВР [дюйм]	Р [бар]	Наименование	Упаковка	Цена с НДС, Евро/шт
1018350	1	6 + 10	Колено Уроног Wipex 1" ВР-1" ВР	1 шт	21,92
1018351	1¼	6 + 10	Колено Уроног Wipex 1¼" ВР-1¼" ВР	1 шт	28,91
1018352	2	6 + 10	Колено Уроног Wipex 2" ВР-2" ВР	1 шт	69,77
1018353	3	6 + 10	Колено Уроног Wipex 3" ВР-3" ВР	1 шт	137,97



Тройник Уроног Wipex

Изготавливается из стойкой к обесцинкованию латуни, поставляется с тремя резиновыми уплотнительными кольцами.

Артикул	ВР [дюйм]	Р [бар]	Наименование	Упаковка	Цена с НДС, Евро/шт
1018345	1	6 + 10	Тройник Уроног Wipex 1" ВР-1" ВР-1" ВР	1 шт	26,61
1018346	1¼	6 + 10	Тройник Уроног Wipex 1¼" ВР-1¼" ВР-1¼" ВР	1 шт	32,34
1018347	2	6 + 10	Тройник Уроног Wipex 2" ВР-2" ВР-2" ВР	1 шт	70,97
1018348	3	6 + 10	Тройник Уроног Wipex 3" ВР-3" ВР-3" ВР	1 шт	150,55

Зажимные фитинги Uronor PE-Xa



Фланец Uronor Wipex

Изготавливается из стойкой к обесцинкованию латуни, поставляется с одним резиновым уплотнительным кольцом.

Артикул	d [мм]	BP [дюйм]	no. [pce]	P [бар]	Наименование	Упаковка	Цена с НДС, Евро/шт
1018359	85	1	4	6 + 10	Фланец Uronor Wipex F25/4-85/1" BP	1 шт	63,77
1018360	100	1¼	4	6 + 10	Фланец Uronor Wipex F32/4-100/1¼" BP	1 шт	87,74
1018362	125	2	4	6 + 10	Фланец Uronor Wipex F50/4-125/2" BP	1 шт	175,63
1018364	160	3	8	6 + 10	Фланец Uronor Wipex F80/8-160/3" BP	1 шт	200,13



Ниппель Uronor Wipex

Изготавливается из стойкой к обесцинкованию латуни.

Артикул	HP [дюйм]	HP ₁ [дюйм]	P [бар]	Наименование	Упаковка	Цена с НДС, Евро/шт
1018322	1	1	6 + 10	Ниппель Uronor Wipex 1" HP-1" HP	1 шт	16,71
1009035	1¼	1	6 + 10	Ниппель Uronor Wipex 1¼" HP-1" HP	1 шт	22,20
1018323	1¼	1¼	6 + 10	Ниппель Uronor Wipex 1¼" HP-1¼" HP	1 шт	22,20
1009037	2	1	6 + 10	Ниппель Uronor Wipex 2" HP-1" HP	1 шт	47,65
1022281	2	1¼	6 + 10	Ниппель Uronor Wipex 2" HP-1¼" HP	1 шт	47,65
1018324	2	2	6 + 10	Ниппель Uronor Wipex 2" HP-2" HP	1 шт	47,65
1009040	3	1	6 + 10	Ниппель Uronor Wipex 3" HP-1" HP	1 шт	71,32
1009041	3	1¼	6 + 10	Ниппель Uronor Wipex 3" HP-1¼" HP	1 шт	71,32
1009042	3	2	6 + 10	Ниппель Uronor Wipex 3" HP-2" HP	1 шт	81,35
1018325	3	3	6 + 10	Ниппель Uronor Wipex 3" HP-3" HP	1 шт	81,35



Переходник Uronor Wipex

Изготавливается из стойкой к обесцинкованию латуни, поставляется с одним резиновым уплотнительным кольцом.

Артикул	HP [дюйм]	BP [дюйм]	P [бар]	Наименование	Упаковка	Цена с НДС, Евро/шт
1018368	1¼	1	6 + 10	Переходник Uronor Wipex 1¼" HP-1" BP	1 шт	18,15
1018371	2	1	6 + 10	Переходник Uronor Wipex 2" HP-1" BP	1 шт	45,72
1018372	2	1¼	6 + 10	Переходник Uronor Wipex 2" HP-1¼" BP	1 шт	45,72
1018374	3	1	6 + 10	Переходник Uronor Wipex 3" HP-1" BP	1 шт	80,47
1018375	3	1¼	6 + 10	Переходник Uronor Wipex 3" HP-1¼" BP	1 шт	80,47
1018376	3	2	6 + 10	Переходник Uronor Wipex 3" HP-2" BP	1 шт	80,47



Муфта места крепления Uronor Wipex

Изготавливается из стойкой к обесцинкованию латуни, поставляется с одним резиновым уплотнительным кольцом.

Артикул	BP [дюйм]	HP [дюйм]	P [бар]	Наименование	Упаковка	Цена с НДС, Евро/шт
1018302	1	1	6 + 10	Муфта места крепления Uronor Wipex 1" BP-1" HP	1 шт	44,36
1018303	1¼	1¼	6 + 10	Муфта места крепления Uronor Wipex 1¼" BP-1¼" HP	1 шт	57,26
1018304	2	2	6 + 10	Муфта места крепления Uronor Wipex 2" BP-2" HP	1 шт	81,32
1018305	3	3	6 + 10	Муфта места крепления Uronor Wipex 3" BP-3" HP	1 шт	161,41

Система фитингов Uronor RS

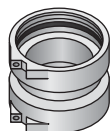

Муфта Uronor RS

Изготавливается из лужёной латуни. Является соединительным элементом для адаптеров, редукторов и фланцев RS. В комплект входят 2 фиксатора RS.

Артикул	Усл. обозн. [-]	Наименование	Упаковка	Цена, Евро/шт, с НДС
1029144	RS 2	Муфта Uronor RS 2	2 шт	38,65
1029145	RS 3	Муфта Uronor RS 3	2 шт	92,48

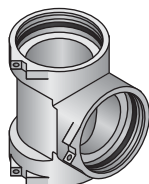

Тройник Uronor RS

Изготавливается из лужёной латуни. Является соединительным элементом для адаптеров, редукторов и фланцев RS. В комплект входят 3 фиксатора RS.

Артикул	Усл. обозн. [-]	Наименование	Упаковка	Цена, Евро/шт, с НДС
1029142	RS 2	Тройник Uronor RS 2	1 шт	62,17
1029143	RS 3	Тройник Uronor RS 3	1 шт	159,04

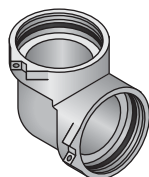

Угольник Uronor RS 90°

Изготавливается из лужёной латуни. Является соединительным элементом для адаптеров, редукторов и фланцев RS. В комплект входят 2 фиксатора RS.

Артикул	Усл. обозн. [-]	Наименование	Упаковка	Цена, Евро/шт, с НДС
1029138	RS 2	Угольник Uronor RS 2, 90°	1 шт	51,70
1029139	RS 3	Угольник Uronor RS 3, 90°	1 шт	120,96

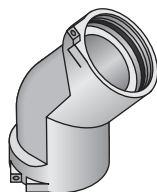

Угольник Uronor RS 45°

Изготавливается из лужёной латуни. Является соединительным элементом для адаптеров, редукторов и фланцев RS. В комплект входят 2 фиксатора RS.

Артикул	Усл. обозн. [-]	Наименование	Упаковка	Цена, Евро/шт, с НДС
1029140	RS 2	Угольник Uronor RS 2, 45°	1 шт	61,57
1029141	RS 3	Угольник Uronor RS 3, 45°	1 шт	151,48

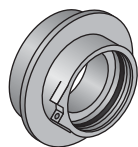

Редуктор Uronor RS

Изготавливается из лужёной латуни. Является переходным соединительным элементом с гнезда RS 3 на гнездо RS 2. В комплект входит 1 фиксатор RS.

Артикул	Усл. обозн. [-]	Наименование	Упаковка	Цена, Евро/шт, с НДС
1029146	RS 3 / RS 2	Редуктор Uronor RS 3 x RS 2	2 шт	54,00



Адаптер Uronor RS Q&E 25-32

Изготавливается из DR-латуни. Служит для подключения труб Uronor PE-Xa по технологии Q&E к системе модульных фитингов Uronor RS. Внимание: кольцо Uronor Q&E следует заказывать отдельно!

Артикул	d [мм]	Усл. обозн. [-] P [бар]		Наименование	Упаковка		Цена с НДС, Евро/шт
		RS	P				
1047021	25	RS 2	6+10	Адаптер Uronor RS 2 Q&E 25	1	шт	26,35
1047022	32	RS 2	6+10	Адаптер Uronor RS 2 Q&E 32	1	шт	37,70
1047023	40	RS 2	6	Адаптер Uronor RS 2 Q&E 40	1	шт	37,70
1047024	50	RS 2	6	Адаптер Uronor RS 2 Q&E 50	1	шт	42,48
1047026	63	RS 2	6	Адаптер Uronor RS 2 Q&E 63	1	шт	51,91



Зажимные адаптеры Uronor RS Wipex серии S3,2

Изготавливаются из DR-латуни. Служат для подключения труб Uronor PE-Xa серии S3,2 (10 бар) к системе модульных фитингов Uronor RS.

Артикул	Наименование	Упаковка		Цена с НДС, Евро/шт
1047017	Зажимной адаптер Uronor RS 2 Wipex 63X8,7 PN10	1	шт	83,80
1047018	Зажимной адаптер Uronor RS 2 Wipex 75X10,3 PN10	1	шт	128,37
1047019	Зажимной адаптер Uronor RS 3 Wipex 90X12,3 PN10	1	шт	192,11
1047020	Зажимной адаптер Uronor RS 3 Wipex 110X15,1 PN10	1	шт	240,52



Зажимные адаптеры Uronor RS Wipex серии S5,0

Изготавливаются из DR-латуни. Служат для подключения труб Uronor PE-Xa серии S5,0 (6 бар) к системе модульных фитингов Uronor RS.

Артикул	Наименование	Упаковка		Цена с НДС, Евро/шт
1047013	Зажимной адаптер Uronor RS 2 Wipex 63X5,8 PN6	1	шт	83,80
1047014	Зажимной адаптер Uronor RS 2 Wipex 75X6,9 PN6	1	шт	128,37
1047015	Зажимной адаптер Uronor RS 3 Wipex 90X8,2 PN6	1	шт	192,11
1047016	Зажимной адаптер Uronor RS 3 Wipex 110X10,0 PN6	1	шт	240,52

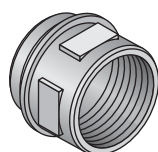

Адаптер Uronor RS с внутренней резьбой

Изготавливается из лужёной латуни. Используется с соединительными элементами RS 2 и RS 3.

Артикул	Усл. обозн. [-] BP [дюйм]		Наименование	Упаковка		Цена, Евро/шт, с НДС
	RS	BP				
1029134	RS 2	Rp 1	Адаптер Uronor RS 2 - 1"BP	1	шт	30,30
1029135	RS 2	Rp 2	Адаптер Uronor RS 2 - 2"BP	1	шт	38,12
1029136	RS 2	Rp 2 1/2	Адаптер Uronor RS 2 - 2 1/2"BP	1	шт	46,52
1029137	RS 3	Rp 3	Адаптер Uronor RS 3 - 3"BP	1	шт	57,74

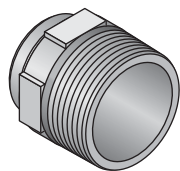

Адаптер Uronor RS с наружной резьбой

Изготавливается из лужёной латуни. Используется с соединительными элементами RS 2 и RS 3.

Артикул	Усл. обозн. [-] HP [дюйм]	Наименование	Упаковка	Цена, Евро/шт, с НДС
1029131	RS 2 R 2	Адаптер Uronor RS 2 - 2"HP	1 шт	39,65
1029132	RS 2 R 2 1/2	Адаптер Uronor RS 2 - 2 1/2"HP	1 шт	42,09
1029133	RS 3 R 3	Адаптер Uronor RS 3 - 3"HP	1 шт	60,65

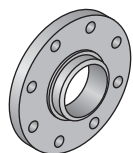

Фланец Uronor RS

Изготавливается из лужёной латуни. Фланец PN 16, 8 болтовых отверстий. Используется с соединительными элементами RS 3.

Артикул	Усл. обозн. [-] DN [мм]	Наименование	Упаковка	Цена, Евро/шт, с НДС
1029129	RS 3 80	Фланец Uronor RS 3 DN 80	1 шт	297,35
1029130	RS 3 100	Фланец Uronor RS 3 DN 100	1 шт	326,87

Система фитингов Uronor RS

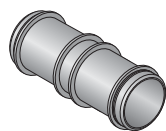

Соединитель Uronor RS длинный

Изготавливается из лужёной латуни. Для соединения вместе двух соединительных деталей RS одного размера. Позволяет создавать из тройников RS коллекторы, крестовины или двухуровневое пересечение труб.

Артикул	Усл. обозн. [-] l [мм]	Наименование	Упаковка	Цена, Евро/шт, с НДС
1046477	RS 2 130	Соединитель Uronor RS 2, 130 мм	1 шт	64,80
1046478	RS 3 210	Соединитель Uronor RS 3, 210 мм	1 шт	119,95



Соединитель Uronor RS короткий

Изготавливается из лужёной латуни. Для соединения между собой двух соединительных деталей RS одного размера. Позволяет создавать из тройников RS коллекторы и крестовины.

Артикул	Усл. обозн. [-] l [мм]	Наименование	Упаковка	Цена, Евро/шт, с НДС
1046750	RS 2 5	Соединитель Uronor RS 2, 5 мм	1 шт	31,20
1046751	RS 3 5	Соединитель Uronor RS 3, 5 мм	1 шт	46,40



Запасной фиксирующий хомут Uronor RS

Изготавливается из пластика. Служит для фиксации элементов системы RS.

Артикул	Наименование	Упаковка	Цена, Евро/шт, с НДС
1042921	Фиксирующий хомут Uronor RS 2, черный	10 шт	1,60
1042922	Фиксирующий хомут Uronor RS 3, серый	10 шт	3,60

Труборезы Uponor PE-Xa



Труборез Uponor 16–32 мм

Для резки труб Uponor диаметром 16–32 мм.

Артикул	Наименование	Упаковка		Цена с НДС, Евро/шт
1013719	Труборез Uponor 16–32 мм	1	ШТ	40,44
1013721	Запасное лезвие для трубореза Uponor под арт. 1013719	1	ШТ	20,68

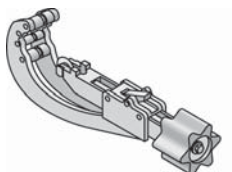

Режущий инструмент Uponor 25–63 мм

Для резки труб Uponor диаметром 25–63 мм.

Артикул	d [мм]	Наименование	Упаковка		Цена с НДС, Евро/шт
1006634	25–63	Режущий инструмент Uponor для труб диаметром 25–63 мм	1	ШТ	64,71
1006635		Запасное лезвие Uponor 25–63 мм для режущего инструмента под арт. 1006634	1	ШТ	7,37

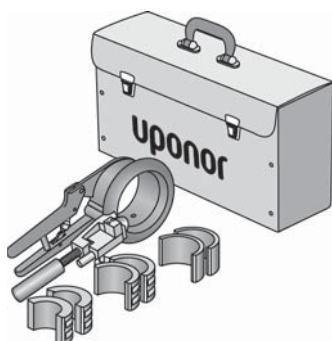

Набор инструментов Uponor 63–110 мм

Для труб Uponor диаметром 63–110 мм. Набор служит для резки и снятия внутренней фаски труб. Состав набора: режущий инструмент с фаскоснимателем для труб диаметром 63–110 мм. Поставляется в чемоданчике.

Артикул	Наименование	Упаковка		Цена с НДС, Евро/шт
1014334	Набор инструментов Uponor 63–110 мм	1	ШТ	570,64

Расширительные инструменты Uponor PE-Xa Q&E и аксессуары к ним



Ручной инструмент Uponor Q&E в комплекте с головками

Полный набор в пластиковом кейсе: расширительный инструмент, тубик смазки (коллоидно-графитовая смазка), инструкция по эксплуатации и расширительные головки (см. описание). В комплект входят расширительные головки: арт. 1004059-1004061, 1001372-1001374.

Артикул	d [мм]	Наименование	Упаковка		Цена с НДС, Евро/шт
1004064	16/20/25	Ручной инструмент Uponor Q&E с шестью головками 16–25 мм	1	ШТ	277,66

Расширительные инструменты Уроног PE-Ха Q&E и аксессуары к ним



Аккумуляторный инструмент Уроног Q&E

Работающий от аккумулятора расширительный инструмент для труб PE-Ха диаметром до 32 мм (10 бар) и до 40 мм (6 бар), в комплекте с пластиковым кейсом, тубиком смазки (Molykote G-n plus) 100 мл, зарядным устройством 230В и двумя аккумуляторами (Li-Ion, 14,4В/2,4А*ч). Расширительные головки в комплект не входят. Вес 7,7 кг.

Артикул	U [В]	Наименование	Упаковка	Цена с НДС, Евро/компл.
1046740	14,4	Аккумуляторный инструмент Уроног Q&E для труб диаметром до 40 мм, Li-Ion	1 комплект	896,95



Зарядное устройство Уроног Q&E

Для аккумуляторного инструмента 1046740.

Артикул	U [В]	Наименование	Упаковка	Цена с НДС, Евро/шт
1046739	230	Зарядное устройство Уроног Q&E для инструмента под арт. 1046740	1 шт	168,70



Элементы питания для аккумуляторного инструмента Уроног Q&E

Для аккумуляторного инструмента 1046740.

Артикул	U [В]	Наименование	Упаковка	Цена с НДС, Евро/шт
1046738	14,4	Запасной аккумулятор Уроног Q&E для инструмента под арт. 1046740	1	295,23



Гидравлический инструмент Уроног Q&E 250/40

Электрогидравлический расширительный инструмент с пистолетом 40 мм для монтажа Q&E соединений диаметром 16–40 мм. Поставляется в пластиковом кейсе. В комплект входят: тубик смазки (Molykote G-n plus), масло для инструмента, инструкция по эксплуатации. Расширительные головки в комплект не входят.

Артикул	U [В]	Наименование	Упаковка	Цена с НДС, Евро/шт
1004043	230	Гидравлический инструмент Уроног Q&E 250/40 230 В для труб 16–40 мм, без головок	1	2037,75



Пистолет Уроног Q&E гидравлический

Для гидравлического инструмента Уроног Q&E 250/40. Применяется для монтажа соединений Q&E 50–63 мм.

Артикул	Наименование	Упаковка	Цена с НДС, Евро/шт
1004034	Пистолет для гидравлического инструмента Уроног Q&E 250/40 для труб 50–63 мм	1	828,39

Расширительные головки Q&E



Расширительная головка Q&E серии S3,2

Расширительная головка Q&E для монтажа труб серии S3,2 с фитингами серии S5,0. Головки без маркировки «Н» предназначены для ручного и аккумуляторного инструментов. Головки с маркировкой «Н» предназначены для аккумуляторного и гидравлического инструментов.

Артикул	d [мм]	s [мм]	Наименование	Упаковка	Цена с НДС, Евро/шт
1004015	18	2,5	Головка Уроног 18-2,5	1 шт	69,03
1004014	28	4,0	Головка Уроног 28-4,0	1 шт	69,03
1004061	25	3,5	Головка Уроног 25-3,5	1 шт	69,03
1004063	25	3,5	Головка Уроног H25-3,5	1 шт	69,03
1042755	32	4,4	Головка Уроног H32-4,4	1 шт	83,46



Расширительная головка Q&E серии S5,0

Расширительная головка Q&E для монтажа труб серии S5,0 с фитингами серии S5,0. Головки без маркировки «Н» предназначены для ручного и аккумуляторного инструментов. Головки с маркировкой «Н» предназначены для аккумуляторного и гидравлического инструментов.

Артикул	d [мм]	s [мм]	Наименование	Упаковка	Цена с НДС, Евро/шт
1001374	25	2,3	Головка Уроног 25-2,3	1 шт	69,03
1001376	25	2,3	Головка Уроног H25-2,3	1 шт	69,03
1004006	32	2,9	Головка Уроног 32-2,9	1 шт	83,46
1001378	32	2,9	Головка Уроног H32-2,9	1 шт	83,46
1004033	40	3,7	Головка Уроног H40-3,7	1 шт	130,02
1004036	50	4,6	Головка Уроног H50-4,6	1 шт	344,28
1004038	63	5,8	Головка Уроног H63-5,8	1 шт	374,20



Коллоидная графитовая смазка

Для смазки рабочего конуса расширительного инструмента Уроног Q&E. Тюбик 30 грамм.

Артикул	Наименование	Упаковка	Цена с НДС, Евро/шт
1008334	Коллоидная графитовая смазка для инструментов Уроног Q&E, тюбик 30 г	20 шт	5,71



Насадка-вращатель Уроног Q&E 16-32 мм

Для автоматического поворота расширительной головки после каждого расширения.

Артикул	Наименование	Упаковка	Цена с НДС, Евро/шт
1038188	Насадка-вращатель Уроног Q&E 16-32 мм	1 шт	124,13



Раздвижные плоскогубцы для фитингов Wipex

Изготавливаются из стали. Служат для монтажа зажимных фитингов Уроног Wipex.

Артикул	Наименование	Упаковка	Цена с НДС, Евро/шт
1046407	Раздвижные плоскогубцы для фитингов Wipex 1" - 1 1/2"	1 шт	26,15
1046408	Раздвижные плоскогубцы для фитингов Wipex 1 1/2"-3 1/2"	1 шт	26,15